

VELUX®

VELUX INTEGRA® KLI 110

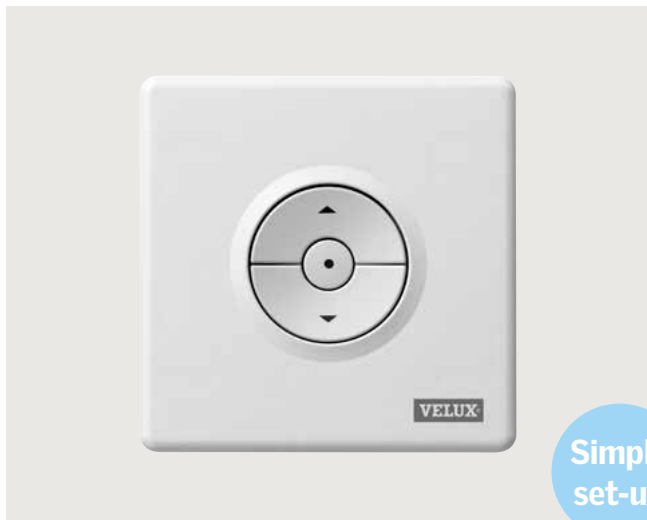

ENGLISH: Instructions for control keypad - Simple set-up

ESPAÑOL: Instrucciones para el teclado de control - Configuración sencilla

FRANÇAIS : Instructions pour le bloc numérique - Configuration simple

日本語: リモコンKLI 110の取扱説明書



VAS 452423-2014-04

ENGLISH Pages 3-21

ESPAÑOL Páginas 23-41

FRANÇAIS Pages 43-61

日本語 Pages 63-79

ENGLISH:

| | |
|--|-------|
| Contents of packaging | 4 |
| Important information and Warnings | 5-7 |
| Batteries and Operation | 8 |
| Set-up of control keypad KLI 110 | 9-19 |
| - To operate a solar powered blind | 10-11 |
| - To operate products already registered in control pad KLR 200 | 12-13 |
| - To operate products already registered in remote control KLR 100 | 14-15 |
| - To operate products connected to control unit KLC 500 | 16-17 |
| - To operate products already operated by an existing control keypad KLI 110 | 18-19 |
| Deleting products from control keypad KLI 110 | 20 |
| Wall installation | 21 |

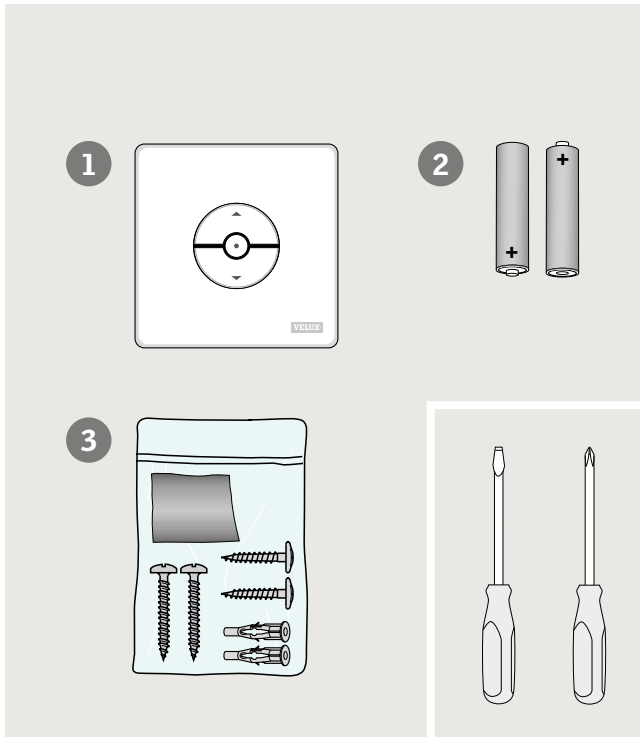

ENGLISH: Contents of packaging

- ① : Control keypad
- ② : Two batteries (type AAA, 1.5 V)
- ③ : Screws, wall anchors and double-sided adhesive tape



IMPORTANT INFORMATION

WARNING – TO REDUCE THE RISK OF SEVERE INJURY OR DEATH:

Read instructions carefully before installing and operating. Please keep instructions for future reference and hand them over to any new user.

Safety

- The control keypad is intended for use by persons with the relative experience and knowledge or persons who have been given instruction concerning its use by a person responsible for their safety.
- Children should be supervised to ensure that they do not play with the control keypad. It should be fitted out of reach of children at a minimum height of 4 feet (1.2 m).
- The control keypad must not be put into operation until it has been fitted according to these instructions.
- Before operating, ensure that the control keypad can be operated without risk of damage to property or injury to people or animals.
- The control keypad should be fixed at a position where the product to be operated is within sight.
- The control keypad has been designed for use with genuine VELUX products.
- The control keypad is a Class 2 Low Voltage product (3 V d.c.).
- The control keypad complies with part 15 of the FCC and RSS-210 of the IC rules. Operation is subject to the following two conditions: (1) The control keypad may not cause harmful interference, and (2) the control keypad must accept any interference received, including interference that may cause undesired operation.

- The control keypad has been tested and found to comply with the limits for a Class B digital device, pursuant to part 15 of the FCC Rules. These limits are designed to provide reasonable protection against harmful interference in a residential installation. The control keypad generates, uses and can radiate radio frequency energy and, if not installed and used in accordance with the instructions, may cause harmful interference to radio communications. However, there is no guarantee that interference will not occur in a particular installation. If the control keypad does cause harmful interference to radio or television reception, which can be determined by turning the control keypad off and on, the user is encouraged to try to correct the interference by one or more of the following measures:
 - Reorient or relocate the receiving antenna.
 - Increase the separation between the control keypad and receiver.
 - Connect the control keypad into an outlet on a circuit different from that to which the receiver is connected.
 - Consult the dealer or an experienced radio/TV technician for help.
 Changes or modifications not expressly approved by the party responsible for compliance could void the user's authority to operate the control keypad.
- FCC Radiation Exposure Statement: The control keypad complies with FCC RF radiation exposure limits set forth for an uncontrolled environment.
- The term "IC:" before the control keypad certification number only signifies that the Industry Canada technical specifications were met.

Installation

- The control keypad is for indoor use only.
- Installation in rooms with a high level of humidity and with hidden wiring must comply with relevant regulations (contact a qualified electrician if necessary).
- Before fixing the control keypad to the wall, verify that it can operate the product in question from the proposed position.

Product

- The control keypad has a built-in RF (radio frequency) unit and will not be operative if placed in a metal cabinet.
- Electrical products must be disposed of in conformity with all local codes, ordinances, rules and regulations for electronic waste and not with household waste.
- Used batteries must not be disposed of together with household waste but have to be disposed of in conformity with the relevant national environmental regulations. Batteries contain substances that can be harmful if not handled and recycled correctly.
 -  Use local authority battery disposal point where available.
- The packaging can be disposed of with usual household waste.
- Radio frequency band: 2.4 GHz.
- Radio frequency range: 110 yards (100 m) free field. Depending on building construction, the indoor range is approx 30 ft (10 m). However, constructions with reinforced concrete, metal ceilings and plaster walls with steel members may reduce the range.

Maintenance and service

- The control keypad requires a minimal amount of maintenance. The surface may be cleaned with a soft, damp cloth using a small amount of household cleaner diluted in water.
- If you have any technical questions, please contact your VELUX sales company, see telephone list or www.velux.com.



io-homecontrol® provides advanced and secure radio technology that is easy to install. io-homecontrol® labelled products communicate with each other, improving comfort, security and energy savings.

www.io-homecontrol.com

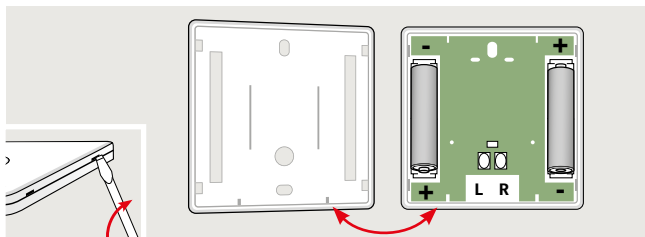

Batteries

Insert batteries as shown.

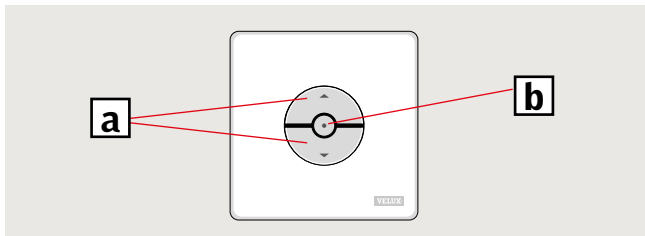

Operation

Keys for operating the product **a**

☰ OPEN/UP or ☷ CLOSE/DOWN

Short key pressure: Product will travel to maximum top or bottom position.

Long key pressure: Product will travel only until the key is released.

Note: If several electrical products are connected to a control unit KLC 500, only one of the products (random) can be operated in this way.

Stop key **b**

● Product stops.

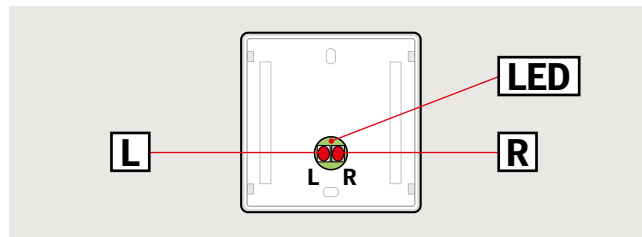

Set-up of control keypad KLI 110

On the back, the control keypad is equipped with two buttons **L** and **R** and a light-emitting diode **LED** to be used during set-up.

Do not fix the control keypad to the wall until set-up has been completed and it has been verified that the products can be operated from the proposed position.

Please refer to pages 10-19 to set-up KLI 110 to operate products with the controls below.

To operate a solar powered blind

Pages 10-11



To operate products already registered in control pad KLR 200

Pages 12-13



To operate products already registered in remote control KLR 100

Pages 14-15



To operate products connected to control unit KLC 500

Pages 16-17



To operate products already operated by an existing control keypad KLI 110

Pages 18-19



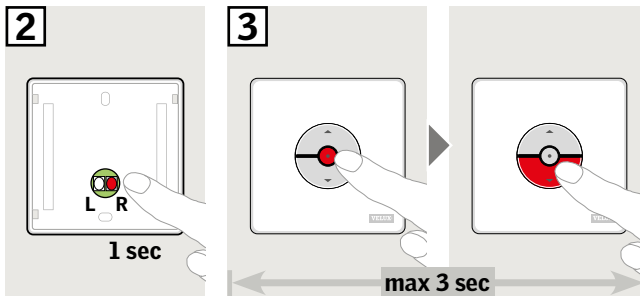
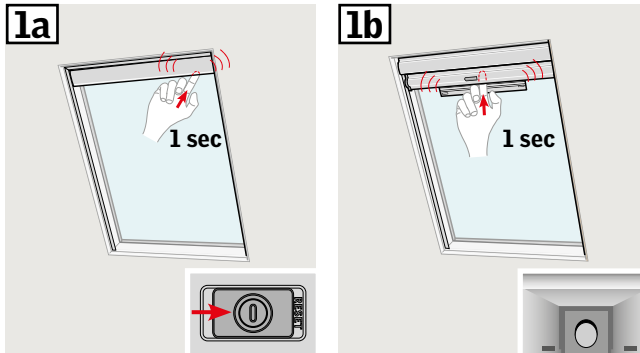
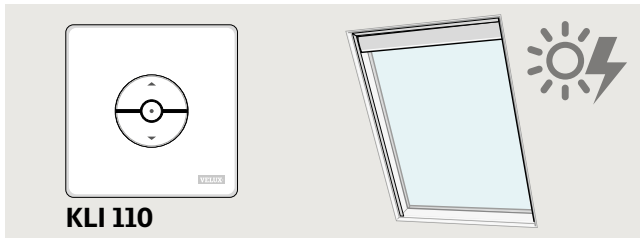

Set-up of KLI 110 to operate a solar powered blind

The solar powered blind can have two different designs:

- 1a** Solar powered blind with sliding switch on the right, bottom side of motor unit:
Slide switch to the right and hold for 1 second.
Caution: Sliding switch to the right and holding for 10 seconds will delete **all** previous set-ups.
 - 1b** Solar powered blind with button behind door at the bottom of motor unit:
Open solar battery door, press button behind the door for 1 second and close solar battery door.
Caution: Pressing button for 10 seconds will delete **all** previous set-ups.
 - 2** Press button **R** on back of control keypad KLI 110 for 1 second.
 - 3** Press the stop key and then the DOWN key within 3 seconds. This is only necessary at the initial set-up after installing the blind.
- The blind can now be operated by KLI 110.

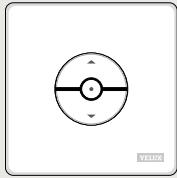

KLI 110



KLR 200

1 KLR 200



2 KLR 200



3 KLR 200

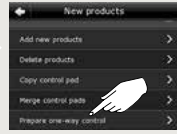

4 KLR 200



5 KLR 200



6 KLR 200



7 KLI 110

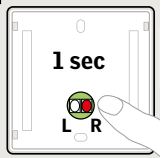

8 KLR 200



Set-up of KLI 110 to operate products already registered in control pad KLR 200

- 1 Tap ⊕.
- 2 Tap "New product".
- 3 Tap "Prepare one-way control".
- 4 Tap "Choose products".
- 5 Scroll down the display and choose product type ①.
Tap ⇨ ②.
- 6 Scroll down the display and tap the product to be added ①.
Note: The individual products can be identified by tapping the icon.
Tap ⇨ ②.

You now have 10 minutes to execute item 7 with control keypad **KLI 110**.

- 7 Press briefly the RESET button on the back to register the new product
- 8 Tap ⊕ to finish.
Note: To add more products, tap "Choose more" and repeat items 5-8.

The products can now be operated with KLI 110 as well.

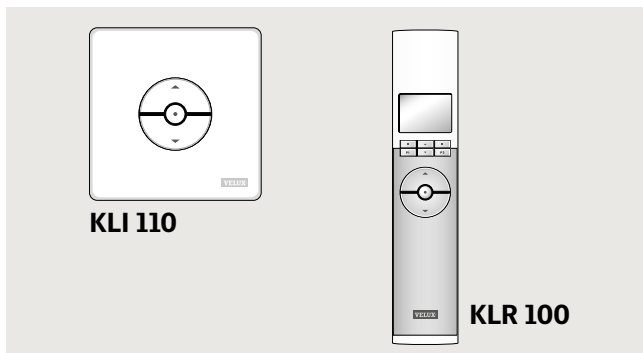

Set-up of KLI 110 to operate products already registered in remote control KLR 100

- 1 Scroll through the menus in remote control KLR 100:
Menu → **System settings** → **Configure**
and select the products to be operated by control keypad KLI 110.
- 2 Press button **R** on control keypad KLI 110 for 1 second.
The products can now be operated by KLI 110 as well.

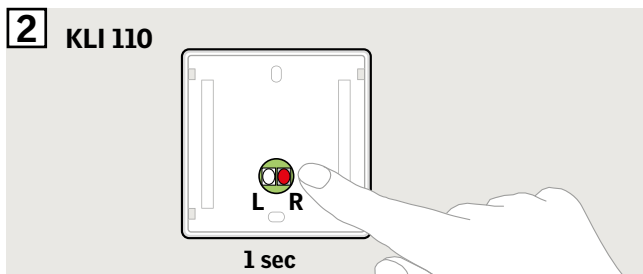
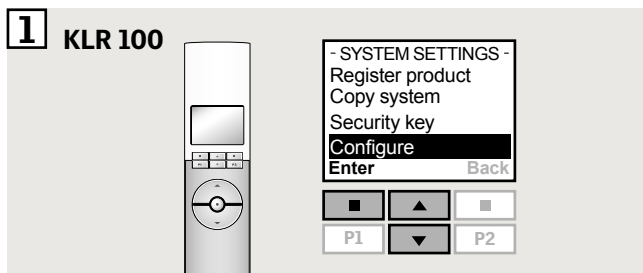

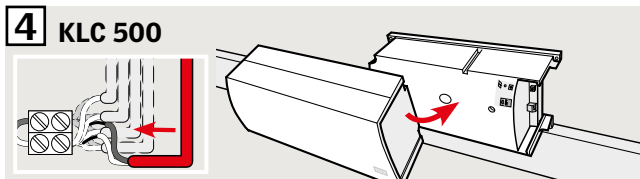
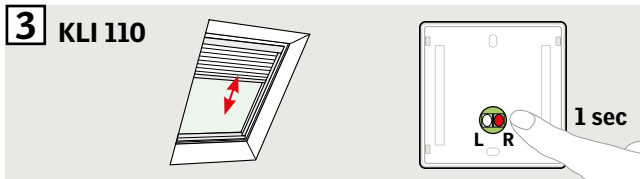
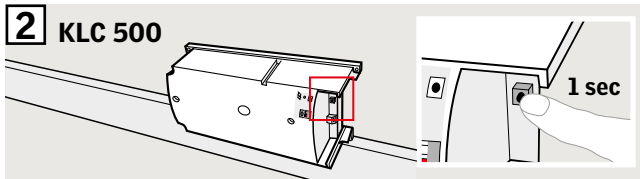
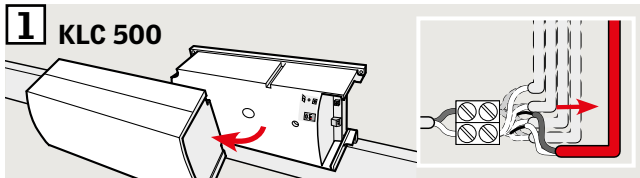
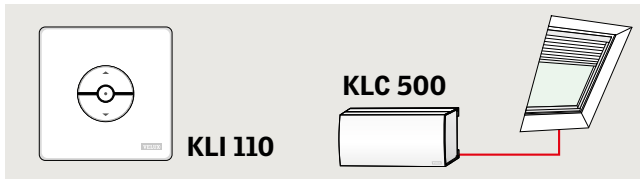

Set-up of KLI 110 to operate products connected to control unit KLC 500

- 1** Disconnect control unit KLC 500 from power outlet and remove cover. Temporarily disconnect product cables for products **not** to be operated by this control keypad KLI 110.
- 2** Reconnect control unit KLC 500 to power outlet and press test button for 1 second.
Caution: Press test button for 10 seconds if you want to delete **all** previous set-ups.
- 3** When one of the products runs briefly back and forth, press button **R** on control keypad KLI 110 for 1 second.
Note: Steps 2-3 must be completed within 10 minutes.
- 4** Disconnect control unit KLC 500 from power outlet, reconnect all disconnected cables and replace cover. Reconnect control unit KLC 500 to power outlet.

Repeat steps 1-4 for each additional control keypad KLI 110.

The products can now be operated by KLI 110.

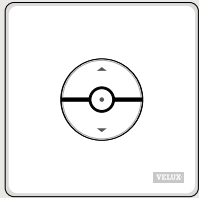

KLI 110 - New

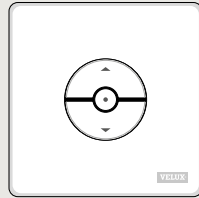

KLI 110 - Existing

1 KLI 110 - Existing

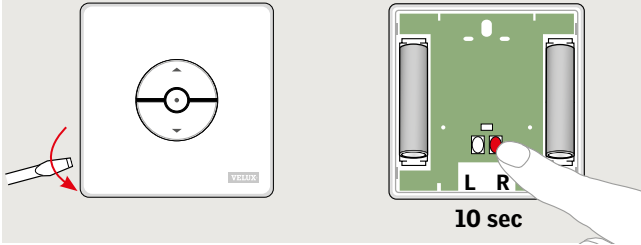

2 KLI 110 - New

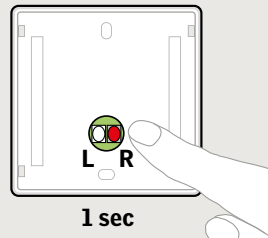

Set-up of KLI 110 to operate products already operated by an existing control keypad KLI 110

- 1** If mounted on the wall, remove cover of the existing control keypad KLI 110 temporarily. Press button **R** for 10 seconds.
The LED flashes green and the products run briefly back and forth.
- 2** Press button **R** on the new control keypad KLI 110 for 1 second.
The products can now be operated by the new KLI 110 as well.

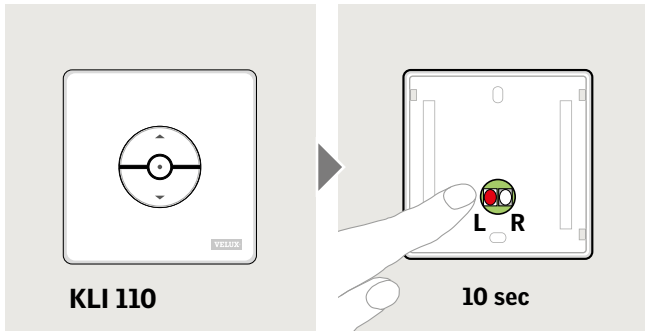

Deleting products from a control keypad KLI 110

Delete all products from a control keypad KLI 110 by pressing button L for 10 seconds. The LED flashes red briefly.

Now the products cannot be operated by this KLI 110 anymore.

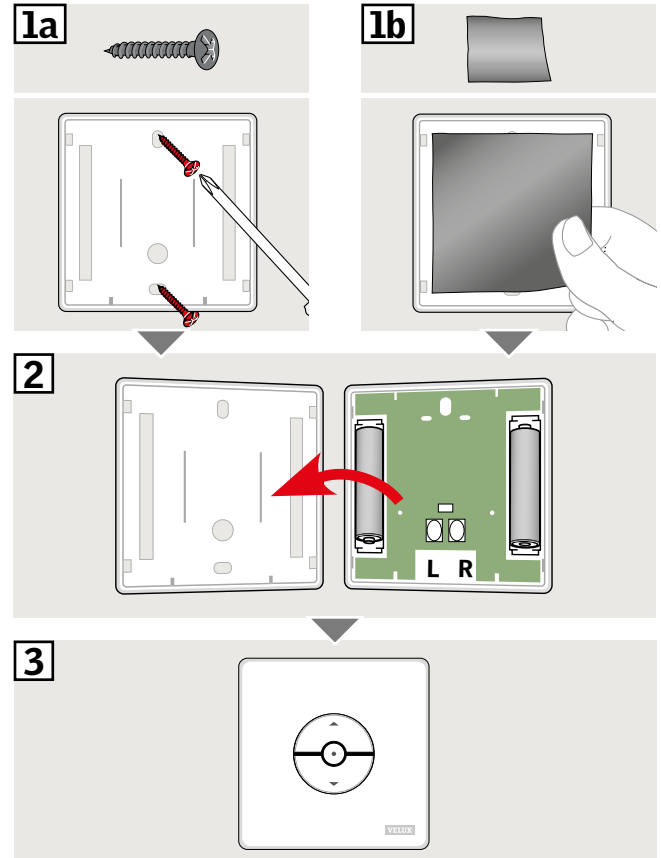

Wall installation

Fix control keypad to wall with screws or double-sided adhesive tape.

ESPAÑOL:

| | |
|--|-------|
| Contenido del embalaje | 24 |
| Información importante y Advertencias | 25-27 |
| Baterías y Funcionamiento | 28 |
| Configuración del teclado de control KLI 110 | 29-39 |
| - Para operar una persiana solar | 30-31 |
| - Para operar productos ya registrados en un panel de control KLR 200 | 32-33 |
| - Para operar productos ya registrados en el mando a distancia KLR 100 | 34-35 |
| - Para operar productos conectados a la unidad de control KLC 500 | 36-37 |
| - Para operar productos ya manejados con un teclado de control KLI 110 existente | 38-39 |
| Eliminación de productos del teclado de control KLI 110 | 40 |
| Instalación en la pared | 41 |

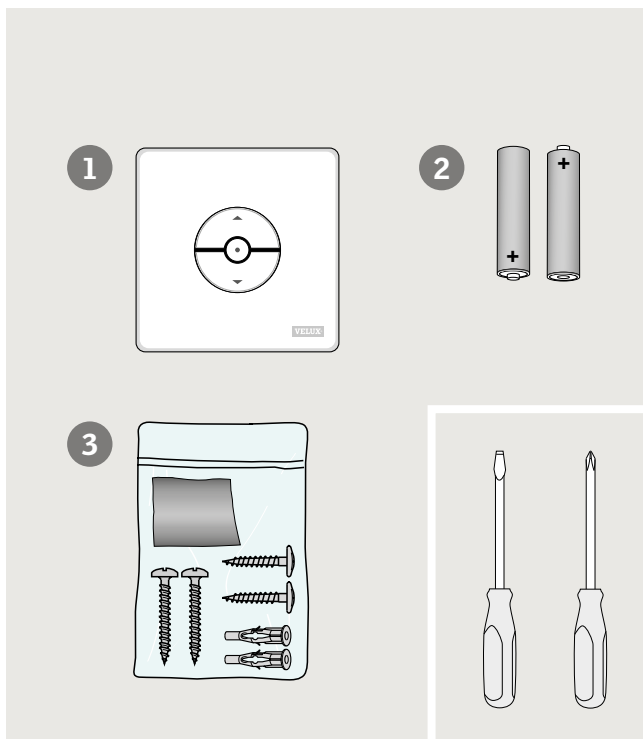

ESPAÑOL: Contenido del embalaje

- ❶ : Teclado de control
- ❷ : Dos baterías (tipo AAA, 1.5 V)
- ❸ : Tornillos, anclajes de pared, cinta adhesiva de dos caras



INFORMACIÓN IMPORTANTE

ADVERTENCIA – PARA REDUCIR LOS PELIGROS DE LESIONES GRAVES Y MUERTE:

Lea atentamente las instrucciones antes de la instalación y puesta en marcha. Conserve las instrucciones para su uso posterior y entréguelas a todo nuevo usuario.

Seguridad

- El teclado de control debe de ser usado por personas con la experiencia y el conocimiento adecuados o personas que han recibido instrucciones sobre su uso de parte de una persona responsable de su seguridad.
- Los niños deben tener supervisión para asegurarse de que no jueguen con el teclado de control. Debe mantenerse alejado del alcance de los niños a un mínimo de 4 pies de altura (1.2 m).
- El teclado de control no debe ponerse en funcionamiento hasta que se haya instalado según las presentes instrucciones.
- No haga funcionar el teclado de control sin antes asegurarse de que puede funcionar sin riesgo de causar daños a bienes o lesiones a personas o animales.
- El teclado de control debería instalarse en una posición en la que el producto que desea hacer funcionar esté a la vista.
- El teclado de control ha sido diseñado para ser usado con productos originales VELUX.
- El teclado de control es un producto Clase 2 de baja tensión (3 V CD.).
- El teclado de control cumple con la parte 15 de las normas de FCC y con RSS-210 de las normas de IC. Su funcionamiento depende de las

dos condiciones siguientes: (1) El teclado de control no debe causar interferencia nociva, y (2) el teclado de control debe aceptar toda interferencia recibida, incluso interferencia que pueda causar un funcionamiento no deseado.

- El teclado de control ha sido probado y se ha determinado que cumple con los límites de los dispositivos digitales Clase B, conforme con la parte 15 de las normas de FCC. Estos límites están diseñados para brindar una protección razonable contra interferencia nociva en una instalación residencial. El teclado de control genera, utiliza y puede irradiar energía de radiofrecuencia. Si no se lo instala y utiliza según las instrucciones, puede causar interferencia nociva a las comunicaciones radioeléctricas. No obstante, no se puede garantizar que no haya interferencia en una instalación en particular. Si el teclado de control causa interferencia nociva en la recepción de radio o televisión, que puede verificarse encendiendo y apagando el teclado de control, se recomienda al usuario que intente corregir la interferencia mediante una o más de las siguientes medidas:
 - Reorientar o reubicar la antena de recepción.
 - Aumentar la distancia entre el teclado de control y el receptor.
 - Conectar el teclado de control a un tomacorriente de un circuito distinto al que está conectado el receptor.
 - Consultar con el vendedor o con un técnico especializado de radio/TV.Los cambios o modificaciones que no estén expresamente aprobados por el responsable de cumplimiento podrían anular la autoridad del usuario para operar el teclado de control.
- Declaración de cumplimiento con las normas FCC de exposición a la radiación: El teclado de control cumple con las normas de FCC respecto de los límites de exposición a la radiación RF establecidos para un medioambiente no controlado.
- El término "IC:" delante del número de certificación del teclado de control significa solamente que el teclado de control cumple con las especificaciones técnicas de Industry Canada.

Instalación

- El teclado de control es sólo para uso en interior.
- Cuando se instale en habitaciones con un alto nivel de humedad y con cableado oculto, debe respetarse la normativa correspondiente (consulte a un electricista calificado si fuera necesario).

- Antes de fijar el teclado de control a la pared, compruebe que desde esa posición hace funcionar el producto en cuestión.

Producto

- El teclado de control tiene una unidad de radiofrecuencia (RF) incorporada que no funcionará si se introduce en una caja metálica.
- Los productos eléctricos deben desecharse de acuerdo con los códigos, ordenanzas, normas y reglamentaciones para residuos electrónicos y no con los residuos hogareños.
- Las baterías usadas no deben desecharse junto con la basura doméstica, sino que deben eliminarse de acuerdo a la normativa nacional correspondiente sobre medio ambiente. Las baterías contienen sustancias que pueden ser nocivas si no se manipulan y se reciclan correctamente.
-  Si hubiere, utilice el punto de reciclaje de baterías establecido por la autoridad local.
- El embalaje puede eliminarse con los residuos hogareños.
- Banda de radiofrecuencia: 2.4 GHz.
- Alcance de la señal de radio: hasta 110 yardas (100 m) al aire libre. Dependiendo del tipo de construcción, el alcance en interior es de 30 pies (10 m) aproximadamente. Sin embargo, las construcciones de hormigón armado, los techos metálicos y las paredes de yeso con elementos de acero pueden reducirlo.

Mantenimiento y servicio

- El teclado de control requiere un mantenimiento mínimo. La superficie puede limpiarse con un paño suave humedecido con una pequeña cantidad de limpiador de uso casero diluido en agua.
- Si tiene alguna consulta técnica, póngase en contacto con su distribuidor VELUX; consulte el listado telefónico o visite el sitio www.velux.com.



io-homecontrol® proporciona tecnología avanzada de radio frecuencia, segura y fácil de instalar. Los productos etiquetados io-homecontrol® se comunican entre sí, mejorando el confort, la seguridad y el ahorro de energía.

www.io-homecontrol.com

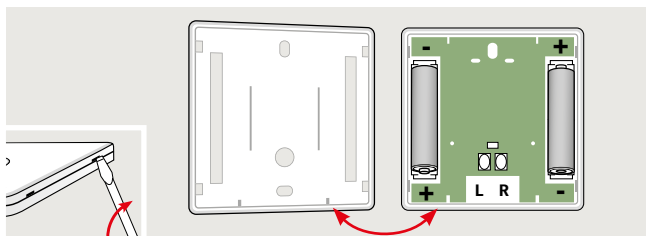

Baterías

Inserte las baterías como se indica.

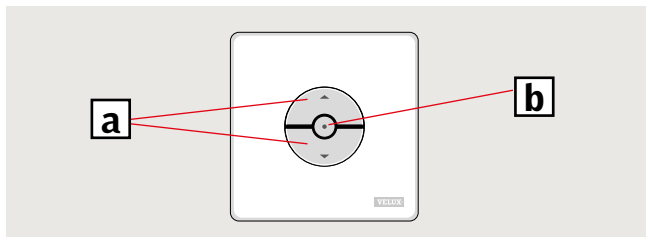

Funcionamiento

Teclas para accionar un producto **a**

☰ ABRIR/SUBIR o ☷ CERRAR/BAJAR

Presión breve: El producto se moverá hasta la posición máxima superior o inferior.

Presión prolongada: El producto se detendrá al dejar de pulsar el botón.

Nota: Si hay varios productos eléctricos conectados a una unidad de control KLC 500, uno solo de los productos (al azar) puede operarse de esta manera.

Tecla de stop **b**

● El producto se detiene.

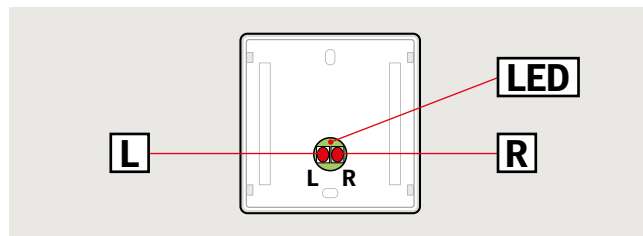

Configuración del teclado de control KLI 110

En el reverso, el teclado de control tiene dos botones **L** y **R** y un diodo emisor de luz **LED**, que deben usarse para su configuración.

No instale el teclado de control en la pared hasta completar la configuración y verificar que los productos correspondientes pueden operarse desde la posición seleccionada.

Consulte las páginas 30-39 para configurar el KLI 110 y operar los productos con los siguientes controles.

Para operar una persiana solar

Páginas 30-31



Para operar productos ya registrados en un panel de control KLR 200

Páginas 32-33



Para operar productos ya registrados en el mando a distancia KLR 100

Páginas 34-35



Para operar productos conectados a la unidad de control KLC 500

Páginas 36-37



Para operar productos ya manejados con un teclado de control KLI 110 existente

Páginas 38-39



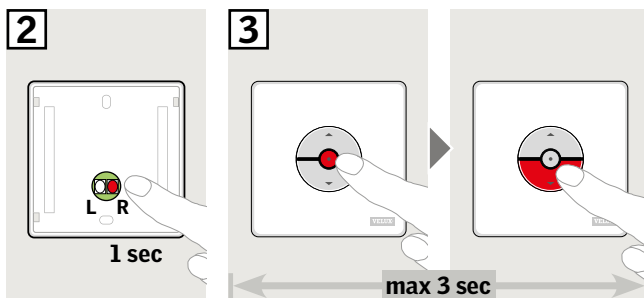
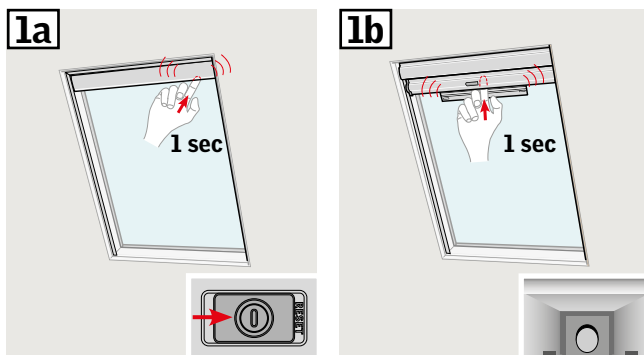
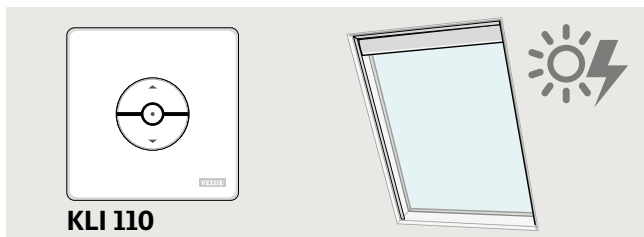

Configuración del KLI 110 para operar una persiana solar

Las persianas solar pueden presentar dos diseños diferentes:

- 1a** Persiana solar con interruptor deslizable en la parte inferior derecha de la unidad del motor:
Deslice el interruptor a la derecha y sosténgalo durante 1 segundo.
Precaución: Si desliza el interruptor a la derecha y lo sostiene durante 10 segundos, eliminará **todas** las configuraciones anteriores.
 - 1b** Persiana solar con botón detrás del compartimento en la parte inferior de la unidad del motor:
Abra el compartimento de la batería solar, presione el botón ubicado detrás del compartimento durante 1 segundo y cierre el compartimento.
Precaución: Si presiona el botón durante 10 segundos, eliminará **todas** las configuraciones anteriores.
 - 2** Presione el botón **R** en la parte trasera del teclado de control KLI 110 durante 1 segundo.
 - 3** Presione la tecla de detener y luego la tecla BAJAR dentro de los 3 segundos. Esto debe hacerse únicamente durante la configuración inicial después de instalar la persiana.
- La persiana ahora puede controlarse con el KLI 110.

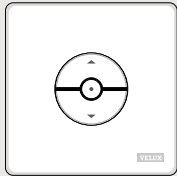

KLI 110



KLR 200

1 KLR 200



2 KLR 200



3 KLR 200

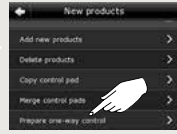

4 KLR 200



5 KLR 200



6 KLR 200



7 KLI 110

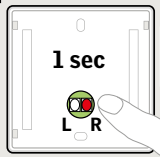

8 KLR 200



Configuración del KLI 110 para operar productos ya registrados en un panel de control KLR 200

- 1 Pulse ⊕.
- 2 Pulse "Nuevo producto".
- 3 Pulse "Preparar control unidireccional".
- 4 Pulse "Elija productos".
- 5 Desplácese hacia abajo de la pantalla y elija el tipo de producto ①. Pulse ⇨ ②.
- 6 Desplácese hacia abajo de la pantalla y elija el producto para agregar ①.
Nota: Los distintos productos pueden identificarse pulsando el ícono correspondiente.
Pulse ⇨ ②.

Ahora tiene 10 minutos para ejecutar el punto 7 con el teclado de control **KLI 110**.

- 7 Presione brevemente el botón RESET ubicado en la parte de atrás para registrar el nuevo producto.
- 8 Pulse ⊞ para finalizar.
Nota: Para agregar más productos, pulse "Elija más" y repita los puntos 5 al 8.

Los productos ahora también pueden operarse con el KLI 110.

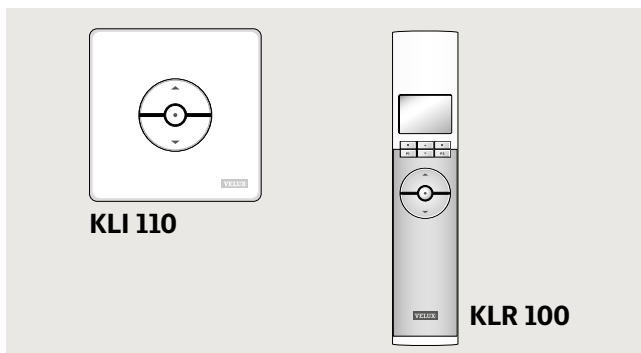

Configuración del KLI 110 para operar productos ya registrados en el mando a distancia KLR 100

- 1 Desplácese por los menús del mando a distancia KLR 100:
Menú → **Config.sistema** → **Configurar**
Seleccione los productos que serán manejados por el teclado de control KLI 110.
- 2 Presione el botón **R** del teclado de control KLI 110 durante 1 segundo.
Los productos ahora también pueden manejarse con el KLI 110.

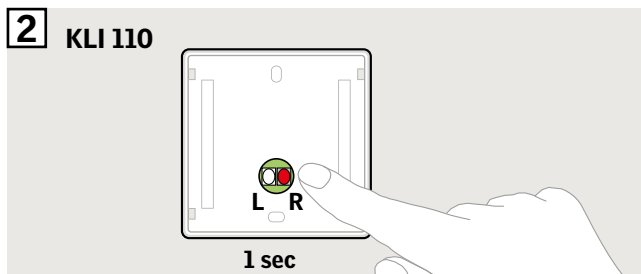
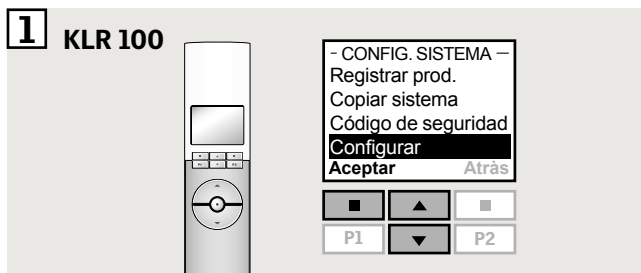

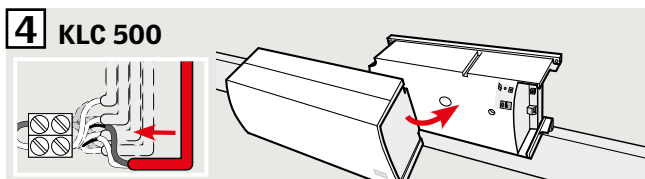
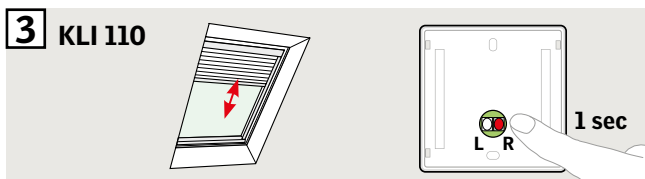
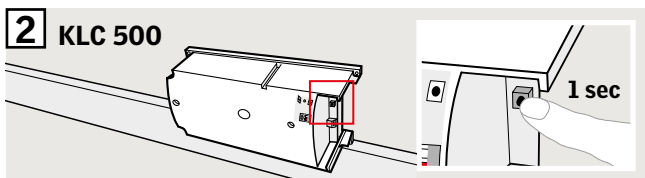
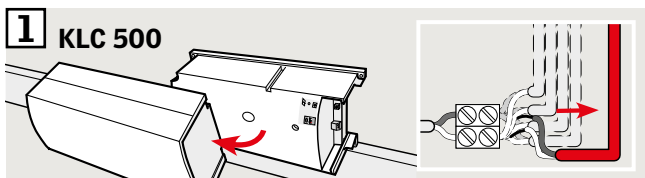
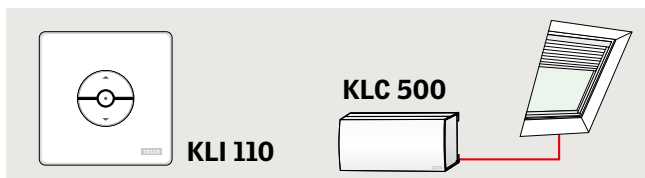

Configuración del KLI 110 para operar productos conectados a la unidad de control KLC 500

- 1** Desconecte la unidad de control KLC 500 de la toma de alimentación y quite la cubierta. Provisionalmente desconecte los cables de productos que **no** serán manejados por este teclado de control KLI 110.
 - 2** Reconecte la unidad de control KLC 500 a la toma de alimentación y presione el botón de prueba durante 1 segundo.
Precaución: Presione el botón de prueba durante 10 segundos si desea eliminar **todas** las configuraciones anteriores.
 - 3** Cuando uno de los productos se mueva brevemente hacia adelante y hacia atrás, presione el botón **R** del teclado de control KLI 110 durante 1 segundo.
Nota: Complete puntos 2-3 dentro de los 10 minutos.
 - 4** Desconecte la unidad de control KLC 500 de la toma de alimentación, reconecte todos cables desconectados y vuelva a colocar la cubierta. Reconecte la unidad de control KLC 500 a la toma de alimentación.
- Repetir puntos 1-4 para cada teclado de control KLI 110 adicional.
Los productos ahora pueden manejarse con el KLI 110.

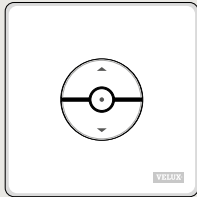

KLI 110 - Nuevo

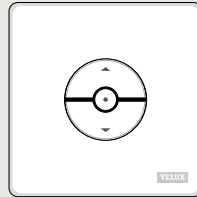

KLI 110 - Existente

1 KLI 110 - Existente

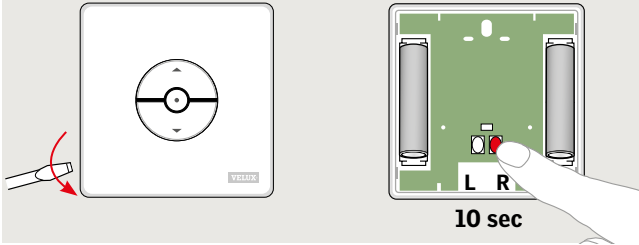

2 KLI 110 - Nuevo

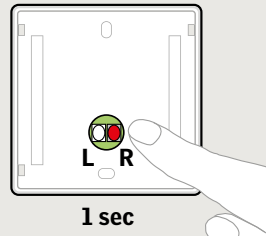

Configuración del KLI 110 para operar productos ya manejados por un teclado de control KLI 110 existente

- 1 Si está montado en la pared, provisionalmente quite la cubierta del teclado de control KLI 110 existente. Presione el botón **R** durante 10 segundos.
El LED emite una luz verde y los productos se mueven brevemente hacia adelante y hacia atrás.
- 2 Presione el botón **R** del nuevo teclado de control KLI 110 durante 1 segundo.

Los productos ahora también pueden manejarse con el nuevo KLI 110.

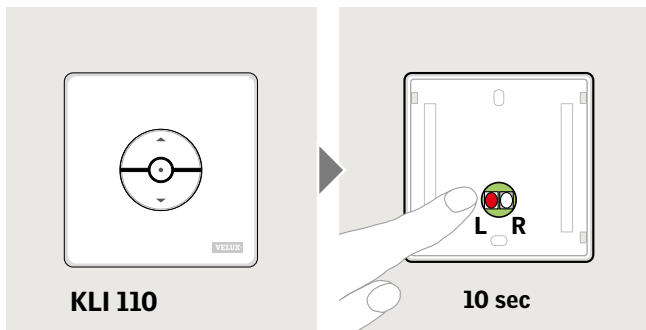

Eliminación de productos de un teclado de control KLI 110

Elimine todos los productos de un teclado de control KLI 110 presionando el botón **L** durante 10 segundos. El LED emite una luz roja brevemente.

Ahora los productos ya no pueden manejarse con este KLI 110.

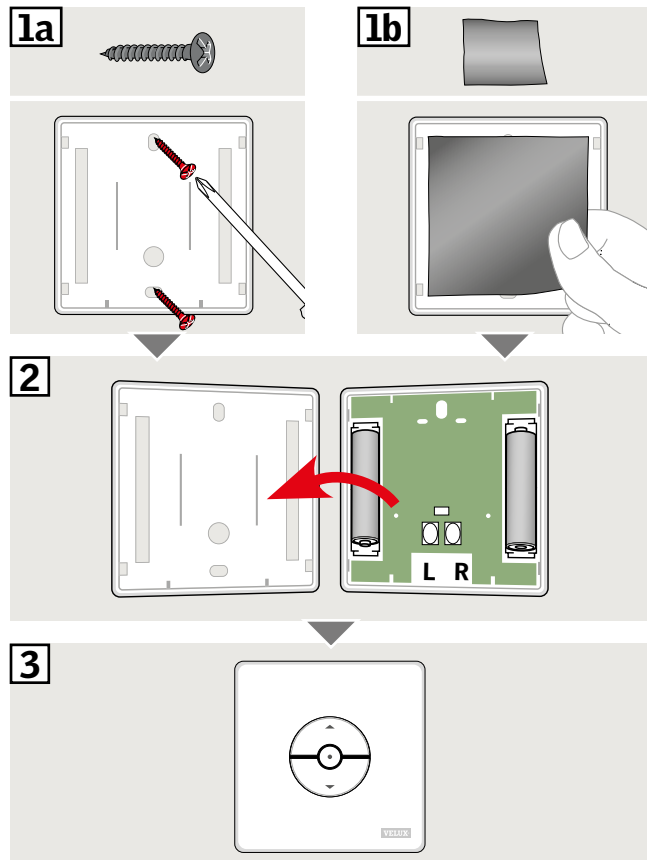

Instalación en la pared

Instale el teclado de control en la pared con tornillos o cinta adhesiva de dos caras.

FRANÇAIS :

| | |
|--|-------|
| Contenu de l'emballage | 44 |
| Information importante et Avertissement | 45-47 |
| Piles et Fonctionnement | 48 |
| Configuration du bloc numérique KLI 110 | 49-59 |
| - Pour faire fonctionner un store solaire | 50-51 |
| - Pour faire fonctionner des produits déjà enregistrés dans une commande tactile KLR 200 | 52-53 |
| - Pour faire fonctionner des produits déjà enregistrés dans une télécommande KLR 100 | 54-55 |
| - Pour faire fonctionner des produits connectés au bloc transformateur KLC 500 | 56-57 |
| - Pour faire fonctionner des produits déjà actionnés par un bloc numérique KLI 110 préexistant | 58-59 |
| Suppression des produits d'un bloc numérique KLI 110 | 60 |
| Installation au mur | 61 |

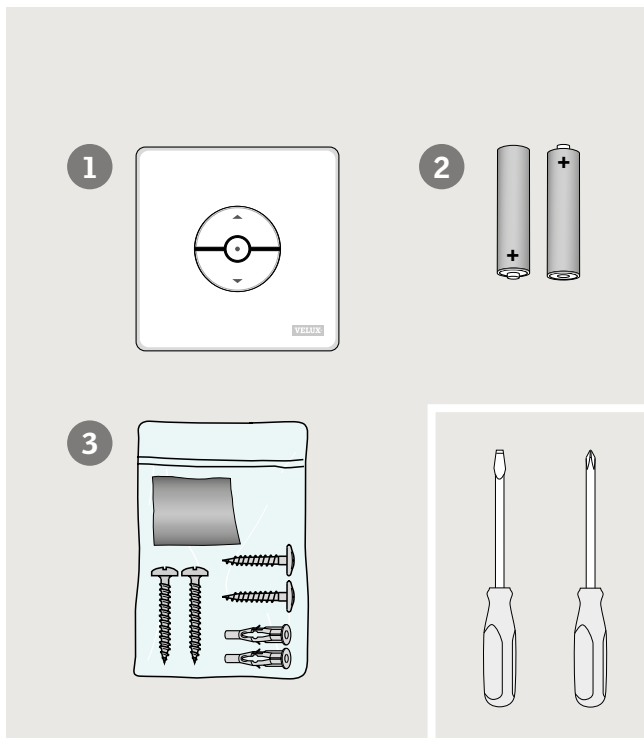

FRANÇAIS : Contenu de l'emballage

- ❶ : Bloc numérique
- ❷ : Deux piles (type AAA, 1,5 V)
- ❸ : Vis, chevilles, adhésif double face



INFORMATION IMPORTANTE

AVERTISSEMENT – POUR REDUIRE LES RISQUES DE BLESSURE GRAVE OU DE MORT :

Lire attentivement la totalité des instructions avant l'installation et l'activation. Conserver ces instructions pour référence ultérieure en cas de besoin et ne pas oublier de les transmettre à tout nouvel utilisateur.

Sécurité

- Le bloc numérique doit être utilisé par des personnes ayant l'expérience et les connaissances appropriées ou par des personnes ayant reçu des instructions sur son utilisation par une personne responsable de sa sécurité.
- Les enfants doivent être supervisés afin de s'assurer qu'ils ne jouent pas avec le bloc numérique. Il doit être tenu hors de la portée des enfants à hauteur minimum de 4 pieds (1,2 m).
- Le bloc numérique ne doit pas être mis sous tension jusqu'à l'installation complète en conformité avec les instructions d'installation fournies.
- Avant toute manœuvre, s'assurer que le bloc numérique peut être actionné sans risque de dommages matériels ou de blessures à une personne ou un animal domestique.
- Le bloc numérique doit être positionné de façon à ce que le produit à actionner soit visible.
- Le bloc numérique a été conçu pour fonctionner avec des produits de marque VELUX.
- Le bloc numérique est un produit à basse tension avec puissance de sortie classe 2 (3 V c. c.).

- Le bloc numérique est conforme avec la section 15 du FCC et du RSS-210 de la réglementation IC. Son fonctionnement est soumis aux deux conditions suivantes : (1) le bloc numérique ne doit pas provoquer d'interférences nuisibles, et (2) le bloc numérique doit accepter toutes interférences reçues, y compris les interférences pouvant provoquer un fonctionnement indésirable.
- Le bloc numérique a été testé et est conforme aux normes pour un appareil numérique Classe B, selon la section 15 de la réglementation de FCC. Ces normes sont établies afin de procurer une protection acceptable contre les interférences nuisibles pour une installation résidentielle. Le bloc numérique génère, utilise et peut émettre des fréquences radioélectriques et, si non installé et utilisé en conformité avec les instructions, peut causer des interférences nuisibles à la radiocommunication. Toutefois, il n'y a pas de garantie qu'il n'y ait aucune interférence dans une installation particulière. Advenant le cas où le bloc numérique génère des interférences nuisibles à la réception d'ondes radio ou télévision, ce qui peut être déterminé en mettant le bloc numérique hors tension, l'utilisateur est encouragé à corriger l'interférence selon une ou plusieurs de ces mesures correctives :
 - Réorienter ou déplacer l'antenne de réception.
 - Éloigner le bloc numérique du récepteur.
 - Connecter le bloc numérique sur une prise d'alimentation électrique différente de celle du récepteur.
 - Consulter le détaillant ou un technicien expérimenté en radio/télévision pour de l'assistance.

Des modifications ou changements apportés et non autorisés par la partie responsable de la conformité pourraient compromettre l'autorisation de l'utilisateur à opérer le bloc numérique.

- Avis d'exposition au rayonnement de la FCC : Le bloc numérique est conforme aux limites d'exposition au rayonnement RF établies par la FCC pour un environnement non contrôlé.
- Le terme "IC:" en avant du numéro de certification du bloc numérique signifie seulement que le bloc numérique satisfait les caractéristiques techniques d'Industrie Canada.

Installation

- Le bloc numérique est uniquement prévu pour usage intérieur.

- L'installation dans une pièce à taux d'humidité élevé ou avec câblage encastré oblige à se conformer à la réglementation nationale correspondante (contacter un électricien qualifié si nécessaire).
- Avant de fixer le bloc numérique au mur, vérifier que celui-ci permet de contrôler le produit en question de cet emplacement.

Produit

- Le bloc numérique possède un système RF intégré (radiofréquence) et ne sera pas opérationnel s'il est placé dans une armoire métallique.
- Les produits électriques/électroniques doivent être disposés conformément à la réglementation sur les déchets électroniques en vigueur et ne doivent en aucun cas être jetés aux ordures ménagères.
- Les piles usagées ne doivent pas être jetées avec les déchets ménagers mais doivent être collectées conformément à la réglementation nationale en vigueur. Les piles contiennent des substances qui peuvent être dangereuses, si elles ne sont pas utilisées et recyclées correctement.
-  Utiliser les points de collecte locaux ou déchetteries si disponible.
- L'emballage peut être jeté aux ordures ménagères.
- Fréquence radio : 2,4 GHz.
- Portée de la transmission radio : 330 pieds (100 m) à l'extérieur, sans obstacle. Selon le type de construction, la portée intérieure est d'environ 30 pieds (10 m). Cependant les constructions en béton armé, les plafonds métalliques et les plaques de plâtre avec des ossatures en acier peuvent réduire cette valeur.

Entretien et service après-vente

- Le bloc numérique requiert un entretien minimal. La surface peut être nettoyée avec un linge doux humide et un produit nettoyant ménager dilué avec de l'eau.
- Si vous avez une question technique, merci de contacter votre société de vente VELUX, voir numéro indiqué ou www.velux.com.



io-homecontrol® repose sur une technologie avancée, sécurisée et sans-fil, facile à installer. Les produits io-homecontrol® communiquent entre eux pour offrir plus de confort, de sécurité et d'économies d'énergie.

www.io-homecontrol.com

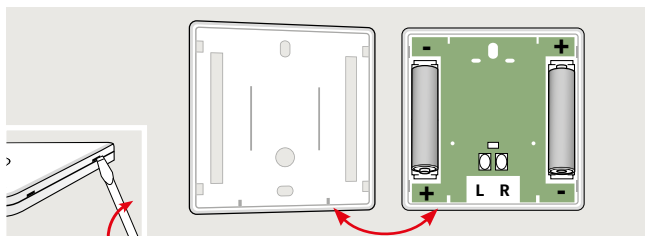

Piles

Insérer les piles, tel qu'illustré.

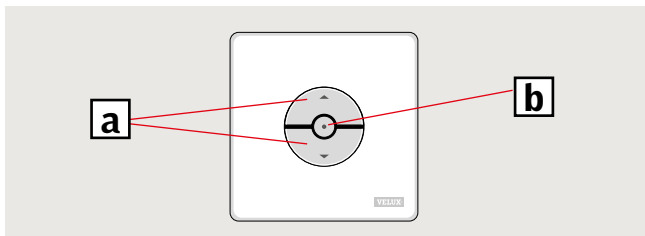

Fonctionnement

Touches pour activer un produit **a**

OUVERTURE/MONTÉE ou FERMETURE/DESCENTE

Brève pression sur la touche : le produit ira jusqu'en position maximale d'ouverture ou de fermeture.

Longue pression sur la touche : le produit ira jusqu'à la position demandée lors du relâchement.

À noter : Si plusieurs produits sont connectés à une unité de contrôle KLC 500, seulement un produit à la fois sera activé et de façon aléatoire.

Touche d'arrêt **b**

Le produit s'arrête.

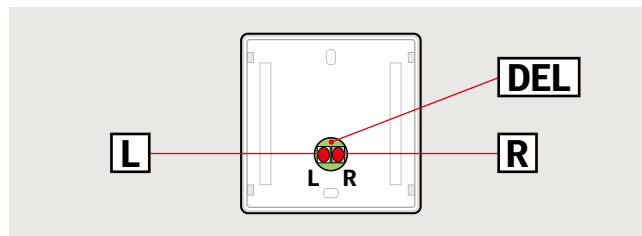

Configuration du bloc numérique KLI 110

À l'endos du bloc numérique se trouvent deux boutons **L** et **R** et un voyant lumineux électronique **DEL** qui seront utilisés durant la configuration. Ne pas fixer le bloc numérique au mur avant que la configuration soit complétée et qu'une vérification ait été effectuée pour s'assurer que les produits concernés peuvent être actionnés de l'emplacement choisi. Veuillez vous référer aux pages 49-59 pour configurer le KLI 110 afin de faire fonctionner les produits avec les contrôles ci-dessous.

Pour faire fonctionner un store solaire

Pages 50-51



Pour faire fonctionner des produits déjà enregistrés dans une commande tactile KLR 200

Pages 52-53



Pour faire fonctionner des produits déjà enregistrés dans une télécommande KLR 100

Pages 54-55



Pour faire fonctionner des produits connectés au bloc transformateur KLC 500

Pages 56-57



Pour faire fonctionner des produits déjà actionnés par un bloc numérique KLI 110 préexistant

Pages 58-59



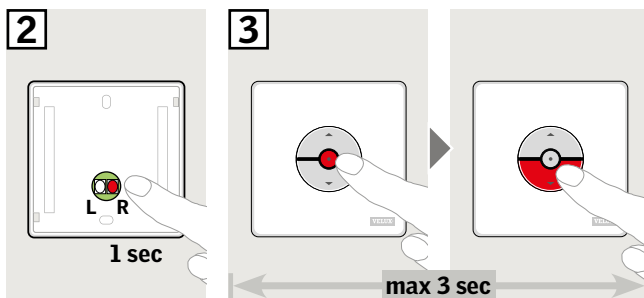
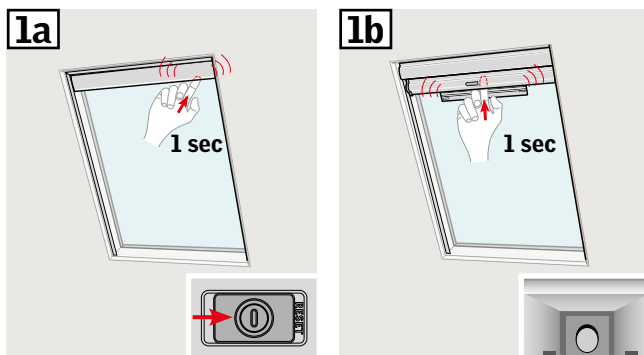
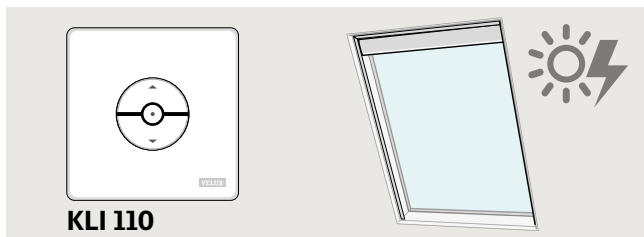

Configuration du KLI 110 pour faire fonctionner un store solaire

Le store solaire peut avoir deux modèles différents :

1a Store solaire alimenté avec interrupteur coulissant sur le côté droit vers le bas de l'appareil moteur :

Faites glisser l'interrupteur vers la droite et maintenez pendant 1 seconde.

Attention : Si vous faites glisser l'interrupteur vers la droite et le tenez pendant 10 secondes, vous supprimerez **toutes** les données précédentes.

1b Store solaire avec le bouton derrière la porte dans le bas de l'unité moteur :

Ouvrez le couvercle de la pile solaire, appuyez sur le bouton derrière le couvercle pendant 1 seconde et fermez le couvercle de la pile solaire.

Attention : Si vous appuyez sur le bouton pendant 10 secondes vous supprimerez **toutes** les données précédentes.

2 Appuyez sur le bouton **R** à l'arrière du bloc numérique KLI 110 pendant 1 seconde.

3 Appuyez sur la touche d'arrêt (stop), puis sur la touche DESCENTE dans l'espace de 3 secondes. C'est seulement nécessaire pour la mise en marche initiale après l'installation du store.

Les stores peuvent maintenant être utilisés avec le KLI 110.

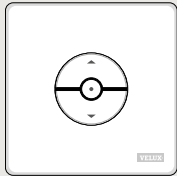

KLI 110



KLR 200

1 KLR 200



2 KLR 200



3 KLR 200

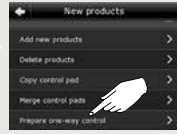

4 KLR 200



5 KLR 200



6 KLR 200



7 KLI 110

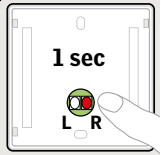

8 KLR 200



Configuration du KLI 110 pour utiliser les produits déjà enregistrés dans une commande tactile KLR 200

- 1 Appuyez sur ⊕.
- 2 Appuyez "Nouveau produit".
- 3 Appuyez sur "Transférer vers commande une-voie".
- 4 Appuyez sur "Choisir produits".
- 5 Faites défiler l'écran et choisir le type de produit ①.
Appuyez sur ⇒ ②.

- 6 Faites défiler l'écran et appuyez sur le produit à ajouter ①.
À noter : Les produits individuels peuvent être identifiés en appuyant sur l'icône.
Appuyez sur ⇒ ②.

Vous avez maintenant 10 minutes pour exécuter l'étape 7 avec le bloc numérique **KLI 110**.

- 7 Appuyer brièvement sur le bouton RESET à l'arrière, pour enregistrer le nouveau produit.
- 8 Appuyez sur ⊏ pour terminer.
À noter : Pour ajouter plus de produits, appuyez sur "Choisir autres" et répétez les étapes 5 à 8.

Les produits peuvent maintenant être utilisés avec le KLI 110 aussi.

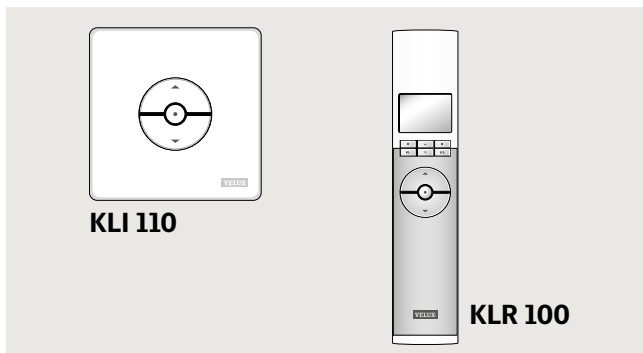

Configuration du KLI 110 pour faire fonctionner des produits déjà enregistrés dans une télécommande KLR 100

- 1 Naviguer dans les menus :
Menu → **Réglages système** → **Transférer**
et sélectionner les produits à être actionnés par le bloc numérique KLI 110.
- 2 Appuyer le bouton **R** dans le bloc numérique KLI 110 pendant 1 seconde.
Les produits peuvent maintenant être actionnés avec KLI 110 aussi.

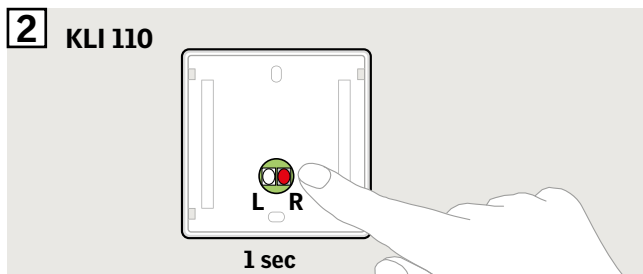
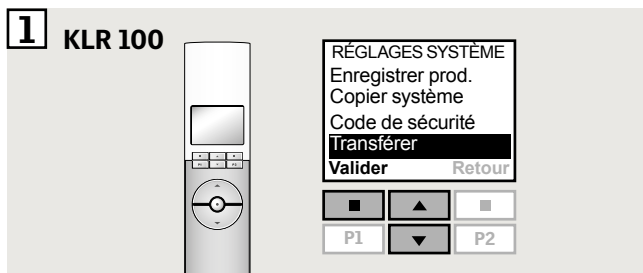

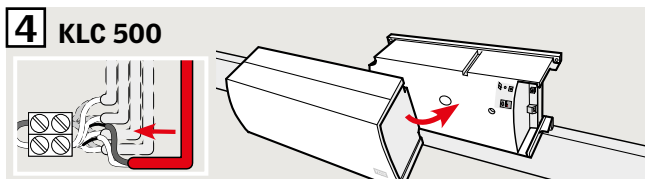
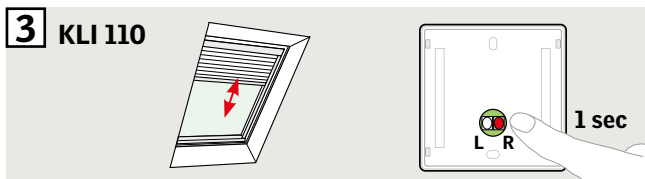
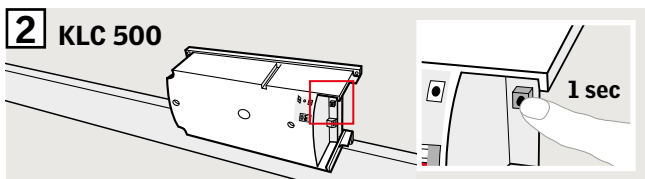
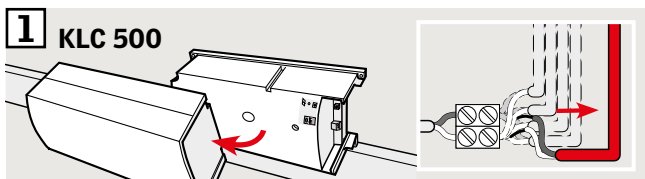
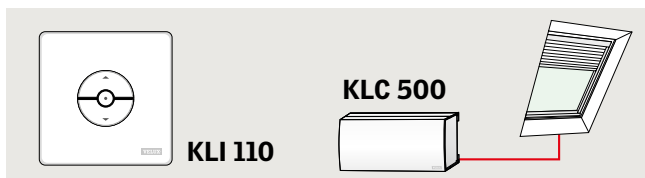

Configuration du KLI 110 pour faire fonctionner des produits connectés au bloc transformateur KLC 500

- 1** Déconnecter le bloc transformateur KLC 500 de la prise de courant et retire le couvercle. Provisoirement déconnecter les câbles des produits qui **ne** seront **pas** contrôlés par ce bloc numérique KLI 110.
 - 2** Reconnecter le bloc transformateur KLC 500 à la prise de courant y appuyer sur le bouton test pendant 1 seconde.
Avertissement : Appuyer le bouton test pendant 10 secondes si vous voulez supprimer **toutes** les configurations précédentes.
 - 3** Lorsqu'un des produits s'active dans un bref mouvement de va-et-vient, appuyer sur le bouton **R** dans le bloc numérique KLI 110 pendant 1 seconde.
À noter : Compléter l'étape 2 à 3 dans un délai de 10 minutes.
 - 4** Déconnecter le bloc transformateur KLC 500 de la prise de courant, reconnecter tous câbles déconnectés et remettre le couvercle. Reconnecter le bloc transformateur KLC 500 à la prise de courant.
- Répéter l'étape 1-4 pour chaque bloc numérique KLI 110 additionnel.
Les produits sélectionnés peuvent maintenant être actionnés avec KLI 110.

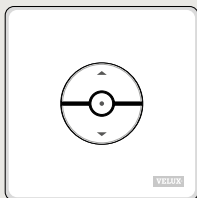

KLI 110 - Nouveau

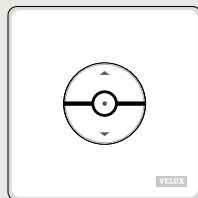

KLI 110 - Existant

1 KLI 110 - Existant

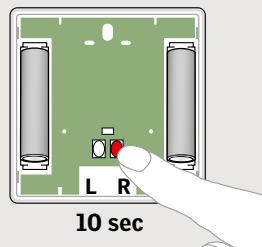
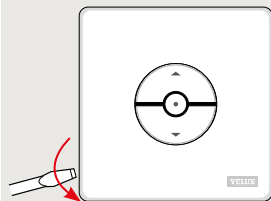

2 KLI 110 - Nouveau

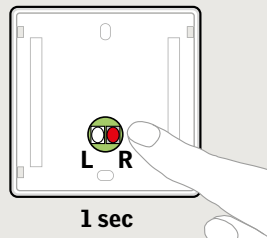

Configuration du KLI 110 pour faire fonctionner des produits déjà actionnés par un bloc numérique KLI 110 préexistant

- 1** Si monté au mur, provisoirement retirer le couvercle du bloc numérique KLI 110 préexistant. Appuyer le bouton **R** pendant 10 secondes. Le voyant DEL est vert et clignote et les produits s'activent dans un bref mouvement de va-et-vient.
- 2** Appuyer sur le bouton **R** du bloc numérique KLI 110 nouveau pendant 1 seconde.

Les produits peuvent maintenant être actionnés avec le KLI 110 nouveau aussi.

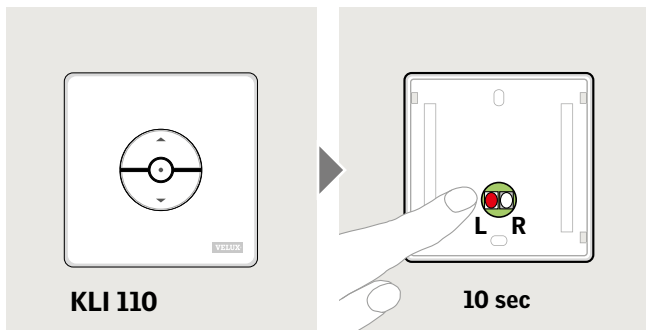

Suppression des produits d'un bloc numérique KLI 110

Supprimer tous les produits d'un bloc numérique KLI 110 en appuyant sur le bouton **L** pendant 10 secondes. Le voyant DEL est rouge et clignote brièvement.

Maintenant les produits ne peuvent plus être actionnés avec ce KLI 110.

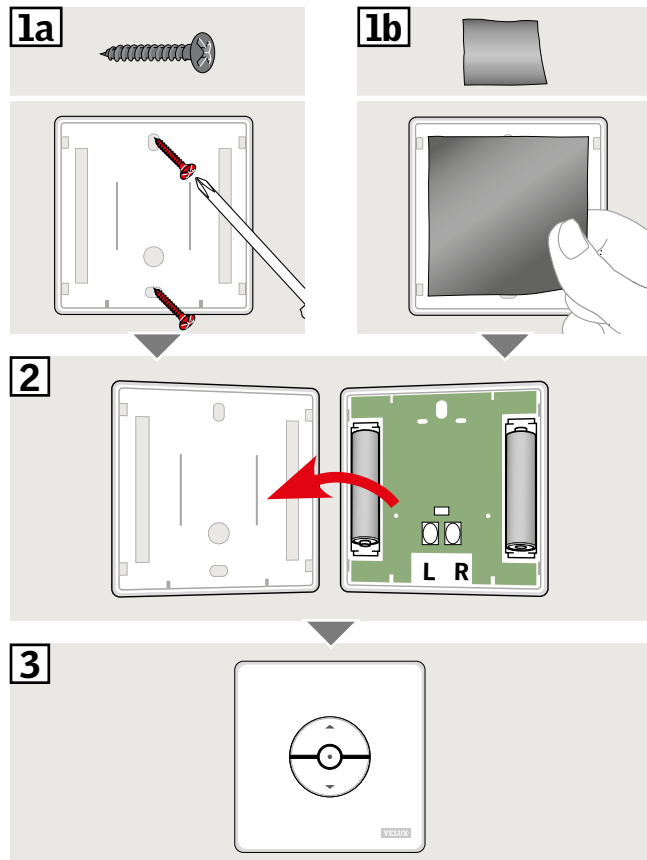

Installation au mur

Installer le bloc numérique au mur avec des vis ou du ruban adhésif double face.

日本語:

| | |
|--|-------|
| 同梱品 | 64 |
| 大切なお知らせ | 65-67 |
| 電池と操作 | 68 |
| 各種設定 | 69-77 |
| - 初期設定（ブラインド取付け直後に初期設定を実施して下さい） | 70-71 |
| - リモコンKLR 200に登録済みの製品の操作 | 72-73 |
| - リモコンKLR 100に登録済みの製品の操作 | 74-75 |
| - 既存のリモコンKLI 110で操作している製品を、別のリモコンKLI110で操作する | 76-77 |
| リモコンKLI 110に設定された製品を削除する（リセット） | 78 |
| 壁への設置 | 79 |

1

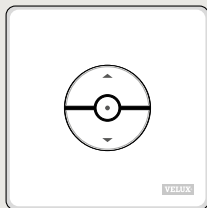

2

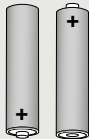

3

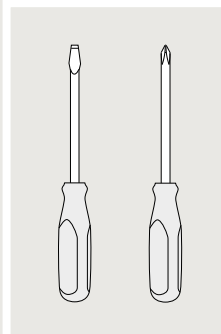
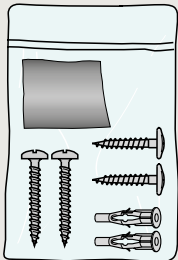

日本語：同梱品

- ①：リモコン本体
- ②：電池2本（単4、1.5V）
- ③：ネジ、壁取付金具、両面テープ



大切なお知らせ 重症・死亡事故などの危険を 減らすための注意点：

設置及び操作前に取扱説明書をよく読んでください。後日いつでも参照できるように保管し、また、使用者が変わったときには新しい使用者にお渡しください。

安全について

- お子様をリモコンで遊ばせないでください。リモコンは、できれば最低1.2m以上のお子様の手の届かない高さに設置してください。
- この取扱説明書に従って設置が完了するまで製品を動作させないでください。
- 操作する前に、製品が物的損害を生じたり人や動物にけがを負わせたりするような危険がないことを確かめてください。
- 本製品はVELUXの純正品とともに使用されるように設計されています。
- リモコンはクラス2低電圧製品です（直流3V）。
- FCC ID：XSG863878及びIC ID：8642A-863878：リモコンこの装置はFCC規則のPart 15及びIC規制のRSS-210に準拠しています。以下の2つの条件に従って動作します。(1) この装置は有害な干渉を発生してはならない、及び、(2) この装置は望ましくない動作を引き起こす可能性があるものも含め、受信したいかなる干渉も受け入れなければならない。
- この装置はテスト済みであり、FCC規則Part 15による仕様のクラスBデジタル装置の制限に適合していることが確認されています。これらの制限は、住居設置において有害な干渉に対する適正な保護を提供するために設定されています。この装置は、高周波エネルギーを発生し、使用し、また、それを放射する可能性があり、取扱説明書

に従って設置及び使用されなかった場合、無線通信に有害な干渉を生じる可能性があります。また、特定の設置において干渉が起らないという保証はありません。この装置が装置の電源を切ったり入れたりすることによって確認することができるラジオまたはテレビの受信に対する有害な干渉を生じる場合、使用者は干渉に対して以下の措置のうちの一つ以上の措置を取ることが推奨されます。

- 受信アンテナの向きを変える、または、移動させる。
- 装置と受信機間の距離を増す。
- 受信機が接続されている回路と異なる回路のコンセントに装置を接続する。
- 販売店または熟練したラジオ/テレビ技術者に相談する。コンプライアンスの責任者によって明確に承認されていない変更や改造を行った場合、使用者は本装置を操作する権限を失う場合があります。
- 装置の認証番号の前の「IC:」はカナダ産業省技術仕様に適合していることを意味しています。

設置について

- このリモコンは室内使用のためのものです。
- 高い湿度の部屋や隠れた配線がある部屋に設置する場合には関連基準に適合しなければなりません（必要であれば資格のある電気技師に相談してください）。
- リモコンを壁に取り付ける前に、設置しようとする位置から製品を操作することができることを確認してください。
- リモコンは操作する製品が見える位置に取りつけてください。

製品について

- リモコンはRF（無線周波数）ユニットを内蔵していますので、金属キャビネットの中に置くと作動しなくなります。
- 電気製品は家庭廃棄物ではなく、家電廃棄物に関する地方の法令、条例及び規定に基づいて処理されなければなりません。
- 使用済電池は関連する環境規定及び条例に基づいて処理されなければなりません。
- 梱包材料は通常の家計廃棄物と一緒に廃棄できます。
- 無線周波数帯域：2.4GHz。
- 無線周波数域：100m自由フィールド。建築構造により室内周波数域は約10mです。ただし、鉄筋コンクリート、金属板天井、スチール部材を含む練り塀を有する建築物は周波数域を狭くする可能性があります。

保守及びサービスについて

- 本製品は通常保守作業を必要としません。表面は、水に薄めた少量の家庭用洗剤で湿らせた柔らかい布で拭いてください。
- 技術的なお問い合わせは日本ベルックス㈱までお願いいたします。



io-homecontrol® は設定が簡単で、高度で安全な無線技術を提供しています。io-homecontrol® 対応品は快適性、安全性、省エネルギー性を向上し、製品間の相互通信を可能にします。

www.io-homecontrol.com

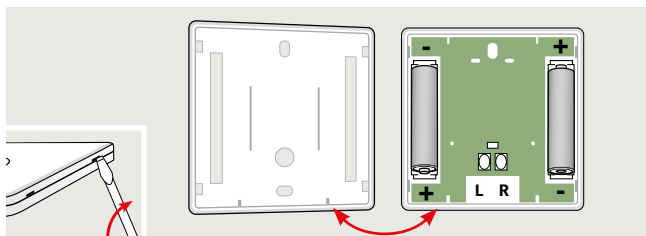

電池

図のように側部にマイナスドライバーを差し込み、前面部分を取り外して、付属の電池2本を入れてください。

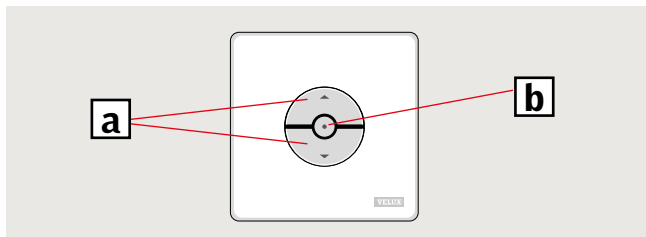

操作

製品を操作するためのキー **a**

☉ 開く／上 または ☉ 閉じる／下

キーの短押し：製品は最上端または最下端に移動します。

キーの長押し：製品はキーが押されている間だけ移動します。

停止キー **b**

● 製品が停止します。

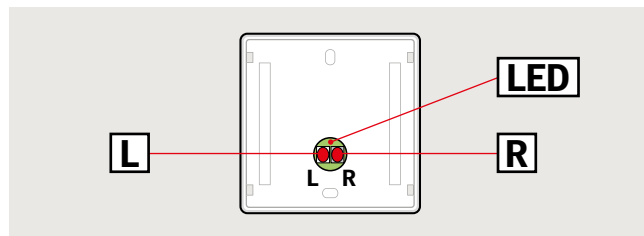

リモコンKLI110の各種設定

キーパッドの裏に、設定のために使用される2つのボタン [L,R] と、発光ダイオード [LED] が付いています。

注：初期設定が完了し、かつ、予定取付位置から当該製品を操作できることが確認されるまでリモコンKLI 110を壁に取り付けしないでください。

各種設定は64～71ページを参照ください。

初期設定

(P70-71)



リモコンKLR 200に登録済みの製品の操作

(72-73)



リモコンKLR 100に登録済みの製品の操作

(74-75)



既存のリモコンKLI 110で操作している製品を、別のリモコンKLI110で操作する

(P76-77)



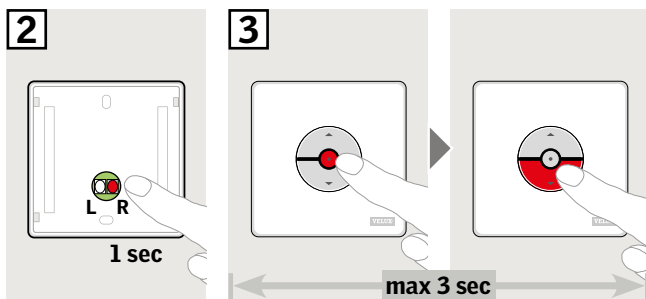
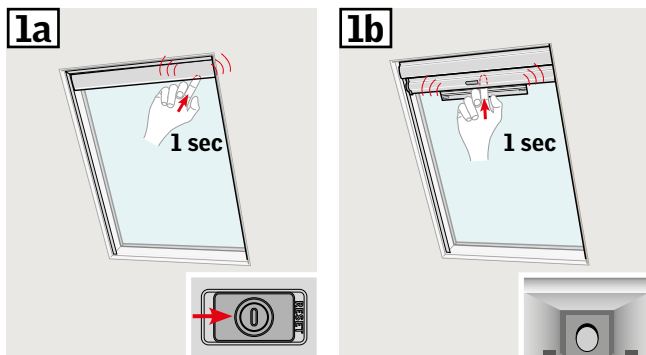
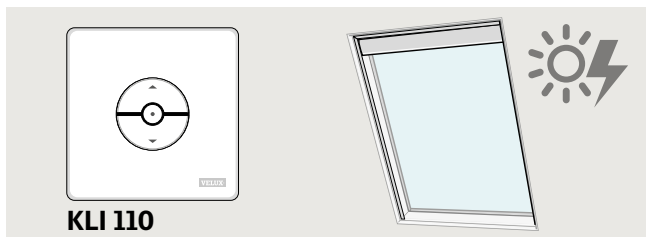

初期設定 (ブラインド取り付け直後に初期設定を実施して下さい)

ブラインドには2タイプあります。型式に合わせて設定を行って下さい。

- 1a** ブラインド本体の右端にスライド式のスイッチがあるタイプ：スイッチを右側へスライドし、約1秒間保持して下さい。
- 1b** スイッチのないタイプ：本体左右のロックを内側にずらし、カバーを開けて、内部にあるボタンを約1秒間押します。(真ん中あたりにあります)。
- 2** リモコン裏側のRボタンを短く押します。
- 3** リモコン真ん中の停止ボタンを短く押し、3秒以内に下がるボタンを押して下さい。これで初期設定は完了です。

本体リセット (初期設定に失敗した場合や設定を削除する場合に実施して下さい)

スライドスイッチを右側へスライドして10秒間保持するか、本体内部にあるボタンを10秒間押し、ブラインドは初期状態に戻ります。

更にリモコンのリセットも必要です。(詳細はリモコンの説明書を参照下さい)

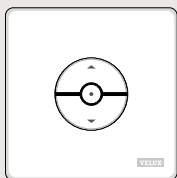

KLI 110



KLR 200

1 KLR 200



2 KLR 200



3 KLR 200

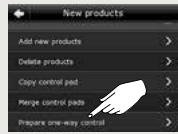

4 KLR 200



5 KLR 200



6 KLR 200



7 KLI 110

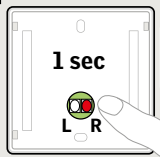

8 KLR 200



リモコンKLR 200に登録済みの製品を操作するためのKLI 110のセットアップ

- ① ⊕をタップします。
- ② [新しい製品] をタップします。
- ③ [ワンウェイリモコンの準備] をタップします。
- ④ [製品を選ぶ] をタップします。
- ⑤ ディスプレイを下にスクロールして製品①を選択します。
⇒②をタップします
- ⑥ ディスプレイを下にスクロールして追加する製品①をタップします。
注意:それぞれの製品はアイコンをタップすることで特定できます。
⇒②をタップします。

10分以内にKLI 110で手順7を実行してください。

- ⑦ 新しい製品を登録するために裏面の [R] ボタンを短く押します。
- ⑧ ⊐をタップして終了します。
注意:さらに製品を追加するには、[製品の追加] をタップして5～8の手順を繰り返します。

これでKLI 110でも製品を操作することができます。

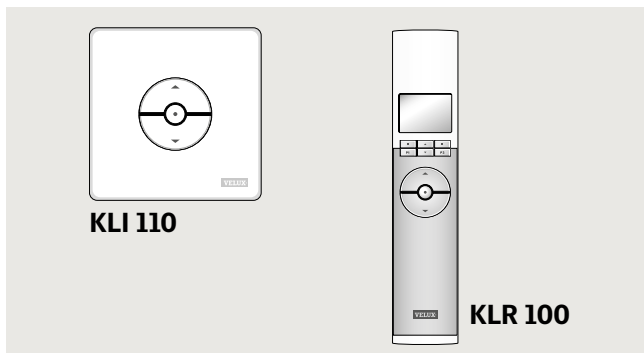

(電動天窓に付属している) 既存のリモコンKLR 100で操作している製品を、リモコンKLI 110で操作する

- ① リモコンKLR 100の表示からリモコンKLI110で操作する製品を選びます。

メニュー→システムセッテイ→エンター→セッテイ→エンター→セッテイスルセイヒンヲセンタク→エンター→(テンマドを選択)

Menu → **System settings** → **Configure**

リモコンKLI 110の裏のRボタンを短く押します。(設定完了)

- ② リモコンKLR 100の表示を戻します。

セッテイスルセイヒンヲセンタク→モデル→セッテイ→モデル→システムセッテイ→モデルで表示を戻します。

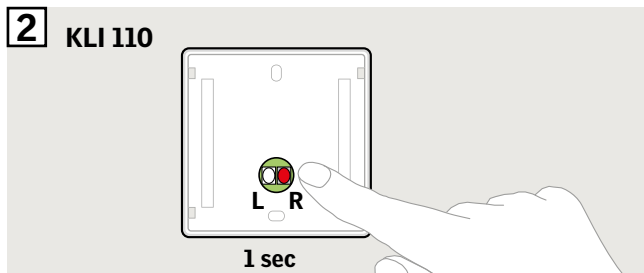
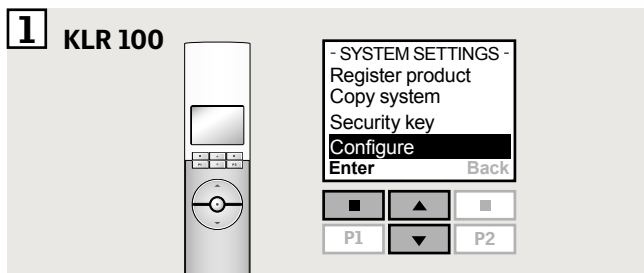

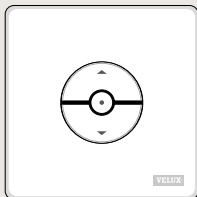

KLI 110 新

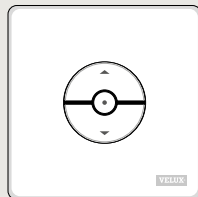

KLI 110 既存

既存のリモコンKLI 110で操作している製品を、別のリモコンKLI 110で操作する

- 1 壁に取り付けてある場合は取り外して下さい。
既存のリモコンKLI110裏のRボタンを10秒押して下さい。
- 2 新しいリモコンKLI110裏のRボタンを短く押して下さい。
これで設定は完了です。

1

KLI 110 既存

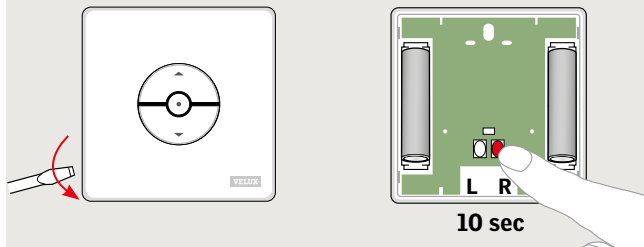

2

KLI 110 新

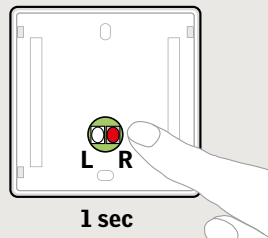

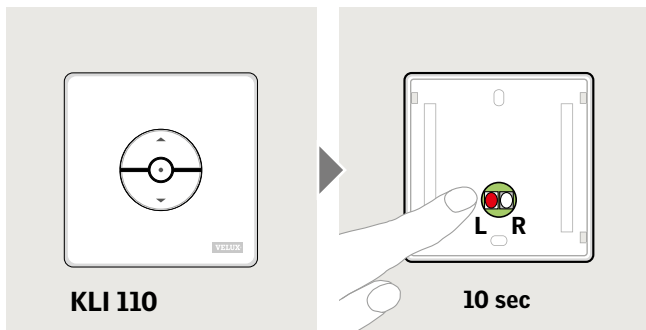

リモコンKLI 110から製品を削除する (リセット)

すべての製品をリモコンKLI 110から削除するにはLボタンを10秒以上押してください。

ブラインド本体のリセットはP65参照

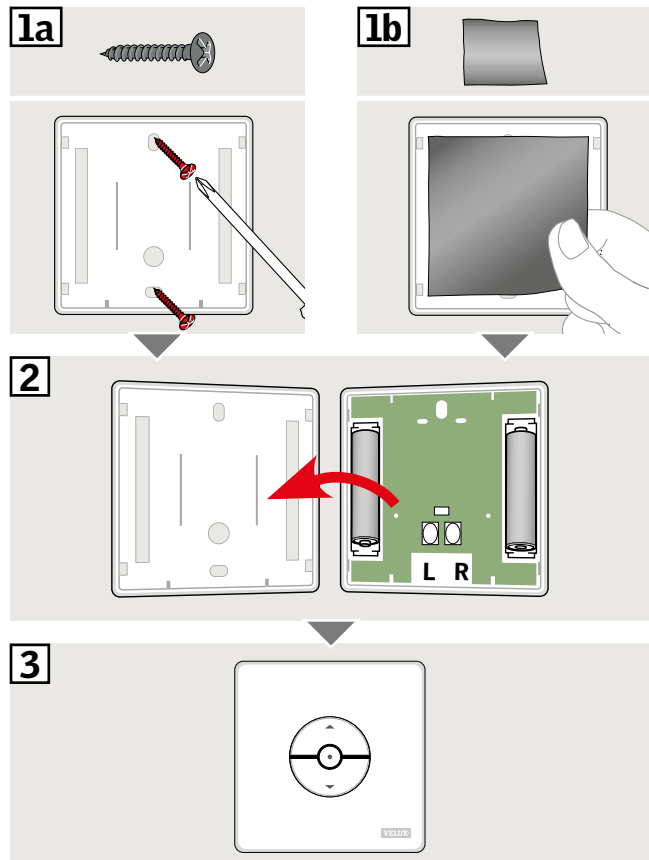

壁への設置

ネジまたは両面テープでリモコンのプレートを壁に取り付け、本体を被せます。



VELUX®

USA: VELUX America Inc.
1-800-88-VELUX

CDN: VELUX Canada Inc.
1 800 88-VELUX (888-3589)

AUS: VELUX Australia Pty. Ltd
1300 859 856

NZ: VELUX New Zealand Ltd.
09-6344 126

J: VELUX-Japan Ltd.
日本ベルックス (株)
0570-00-8145

www.velux.com